第46回全国高等学校選抜バドミントン大会 東海地区予選会

期 日 平成30年1月19日（金）～21日（日）
会 場 大垣市総合体育館

大会会長 岐阜県高等学校体育連盟バドミントン専門部長
江口 健治郎（岐阜県立岐阜工業高等学校長）

競 技 役 員

委員長 山本 泰生（東海高体連バドミントン専門部委員長）
副委員長 中村 功（三重） 日詰 彰則（愛知） 小田切希芳（静岡）
競技役員長 矢島 伸行
競技審判部長 黒田 匠馬
総務部長 則武 鋭洋
競技審判副部長 谷口 大樹
競技主任 関谷 篤 舘 弘士 堀井 篤
進 行 安藤 芳昭 井田 昂慈 片山 剛旨 杉本 龍司
記 録 折山 真生 鷹見 英俊 関谷 洋祐
救 護 鷺見佳代子 小田切知加子
補 助 員 各バドミントン部員

開 会 式 次 第 （20日午前9時15分から）

- | | |
|------------|----------|
| ① 役員・選手整列 | ⑥ 選手宣誓 |
| ② 開式通告 | ⑦ 閉式通告 |
| ③ 優勝旗等返還 | ⑧ 諸注意 |
| ④ 大会会長挨拶 | ⑨ 役員選手退場 |
| ⑤ 競技審判部長注意 | |

実施要項

- 1 主催 (公財)日本バドミントン協会 (公財)全国高等学校体育連盟バドミントン専門部
東海バドミントン連盟 岐阜県バドミントン協会
- 2 共催 東海高等学校体育連盟
- 3 後援 岐阜県高等学校体育連盟 大垣市体育連盟
- 4 主管 岐阜県高等学校体育連盟バドミントン専門部
- 5 期日 平成30年1月19日(金)～21日(日)
- 6 会場 大垣市総合体育館
〒503-0006 岐阜県大垣市加賀野4-62
TEL 0584-78-1122
- 7 競技方法 学校対抗の部(団体の部)
①1位リーグ戦……愛知県以外の各県1位校によるリーグ戦
②2・3位トーナメント戦……各県1位校を除く上位2チームによるトーナメント戦

個人対抗の部(個人の部)……トーナメント戦
- 8 大会日程 第1日(19日)……15時00分 個人戦 単・複(1回戦)

第2日(20日)……9時15分 開会式
団体戦 ①1位リーグ戦(全日程)
②2・3位トーナメント戦(準決勝まで)
③5～8位決定戦(1回戦)

第2日(21日)……9時15分 団体戦 ①2・3位トーナメント戦(決勝・3決)
②5・6位決定戦、7・8位決定戦
個人戦 単・複(準決勝・決勝・3決(第2代表決定戦))
- 9 競技規定 (1)平成29年度(公財)日本バドミントン協会競技規則並びに大会運営規定による。
(2)大会運営規定及び注意事項
① 全般的事項
ア 選手は試合開始予定の40分前までには会場に到着し、必ず受付(本部の指定された場所)を済ませること。(厳守)
イ 競技進行の円滑を図るため、時間の厳守に協力すること。
ウ 試合の進行状況により、試合開始時間及びコートを変更することがあるので、放送に注意すること。
エ 全てのゲーム中に、一方のサイドのスコアが11点になったとき、60秒を超えないインターバルを、そして、第1ゲームと第2ゲームの間、第2ゲームと第3ゲームの間に120秒を越えないインターバルを認める。
オ インターバル中のアドバイスは、監督、コーチなど同時に2人までとし、主審の「(コート番号)20秒」で、コートから離れること。コーチングシートを設けます。

- カ 試合（マッチ）中の水分補給、汗ふきなどについては主審の許可を得ること。
なお、氷嚢の使用は、インターバル中のみとする。また、ベンチでの水分補給も認めるが、万が一こぼした場合は該当チームが拭き取ること。
- a 容器は倒れてもこぼれないフタ付きのボトル（缶不可）を使用し、主審横の指定した入れ物に入れること。
- b 氷嚢は、ベンチ、コーチングシートで保冷バッグなどに入れ、保管すること。（クーラーボックスは禁止）
- キ シャトルの交換は、主審の承認を必要とする。
- ク 次のような違反行為に対しては厳正に対処する。（競技規則第16条）
- a 息切れなど、体力回復等の遅延に関わる行為、又は、アドバイスを受けるためにプレーを遅らせる行為。
- b 主審の許可なしにコートを離れる。
- c 故意にシャトルに手を加えたり、破損する行為。
- d 審判員や観客に対して横柄な振る舞い、下品で無礼な態度、言動。
- e 見苦しい着衣でプレーをする。
- f ラケットや身体でネットなどのコート施設を叩いたり、耳障りなかけ声や奇声を発するなどの不品行な振る舞い。
- ケ プレーヤーは、相手または観客に不快な感じを与えないように、競技時の服装は、色付きの着衣を使用する場合は競技の品位を保つために（公財）日本バドミントン協会の検定審査合格品とする。
- コ 上衣の背面中央に必ず高等学校名及び都道府県名を日本語で明記し、文字の色は上衣に鮮明に映えるものとする。
【上段：学校名（やや大きく）、下段：県名】
ゼッケンを使用する場合は、白の布地で縦15cm、横30cmの大きさを基準とする。（ゼッケンの場合の文字の色は、黒色又は濃紺色とする。）
- サ 試合中の事故の際、「コートに入ることが許されるのは、通常医師などのほか必要とされる競技役員」（公認審判員規定3条第5項（8））に限られている。
- シ シャトルがインプレーでない（競技規則第15条参照）ときに限り、プレーヤーはマッチ（試合）中、アドバイスを受けることができる。
- ス 「抗議」や「異議」は一切認めない。疑問がある場合には、礼儀正しく主審に質問すること。学校対抗の場合は、監督または当該選手、個人対抗の場合は、当該選手のみ認める。その判定に服さない時は、その試合を棄権したものとみなす。
- セ 競技フロアでは、携帯電話の電源を切るかマナーモードにすること。競技フロア内での携帯電話の使用は一切認めない。
- ソ 「異議」の申し立ては、試合終了後、文書をもって競技役員長に申し出ること。
- タ その他は総監督会議の打ち合わせのとおりとする。
- ② 学校対抗の部について
- ア 監督・コーチ・マネージャー・選手の変更は、学校対抗初日の受付時の提出をもって最終のものとし、以後の変更は認めない。（メンバー変更はオーダー提出所に掲示）
- イ オーダー用紙・オーダー袋は、受付で配付した袋に同封してあるので必ず確認すること。
- ウ オーダー用紙は、複写式（3枚）で記入後、3枚目を自校控えとし、残りの2枚をオーダー提出書（本部の指定された場所）に提出すること。
- エ オーダー用紙の提出は、両日とも最初の試合については試合の開始30分前に、試合が連続する場合は、対戦相手が決定後すみやかに所定の封筒に入れ、オーダー提出所（本部の指定された場所）に提出すること。
- オ 指示のあった時刻までにオーダー用紙の提出がない場合は棄権とする。
- カ ベンチに入ることでできるのは、エントリーされた者のみとし、その他の者の

立ち入りを禁止する。

- キ 試合開始前の練習は、対戦チームと挨拶後、試合(マッチ)ごとに3分間とする。
- ク 試合の1回戦より2～3コート並行して行う場合もある。
- ケ 試合はすべて3マッチ先取で打ち切りとする。
- コ 学校対抗が連続した場合は30分間、また2コート以上並行して試合を行い、同一選手が連続して試合をする場合は10分間のインターバルをあたえる。
- サ 1位リーグ戦の順位決定方法
 - 1) 最終勝敗で勝ち数の多い方を上位とする。
 - 2) 1)が同じ場合は、全試合の中でマッチ(試合)の得失差の大きい方を上位とする。
 - 3) 1)2)が同じ場合は、全試合の中でゲームの得失差の大きい方を上位とする。
 - 4) 1)2)3)が同じ場合は、全試合の中でポイントの得失差の大きい方を上位とする。
 - 5) 1)2)3)4)が同じ場合は、当該校どうしの勝敗結果による
 - 6) 以上の1)2)3)4)5)で決定できない場合は、抽選とする。
- シ リーグ戦における棄権の扱いについて
 - 1) 棄権した学校のそれまでの結果は有効とする。
 - 2) 勝敗決定までの残りの点数を対戦相手に加える。
 - 3) 棄権した場合でも、次の試合には出場できる。

③ 個人対抗の部について

- ア 審判は現行の(公財)日本バドミントン協会競技規則並びに同公認審判規定により厳正に運営すること。また、審判は当該校以外のチームで行い、大会本部で割りふる。
- イ 原則として、サービスジャッジはつけない。
- ウ 会場ルールは特に設けない。
- エ 試合開始前の練習は、対戦者(対戦組)の挨拶の後、主審からの指示に従い、各自(各組)3分間認める。なお、シングルスにおいては、対戦者と3分間とする。その際シャトルは大会本部で用意する。
- オ 個人対抗の選手が連続して試合をする場合は20分間のインターバルをあたえる。
- カ 優勝者(優勝組)に準決勝で敗れた選手(組)が3位になった場合、準優勝者(組)と第2代表決定戦を行う。

10 大会使用球 水鳥第1種検定合格球とする。

11 表彰 1位リーグ戦と個人戦は第3位まで表彰する。1位リーグ戦の優勝校には優勝旗を、個人の部の優勝者には優勝カップを授与する。

12 練習会場 大垣市総合体育館(朝の開場は、8時00分)
平成30年1月19日(金) 13時00分～14時45分(第1・2体育館)
平成30年1月20日(土) 8時30分～9時00分(第1・2体育館)
平成30年1月21日(日) 8時30分～9時00分(第1・2体育館)

※個人対抗戦のみ出場で、21日(日)に試合があり、20日(土)に練習を希望する学校は、20日(土) 9:30～11:30 第2体育館を割り当てますので、本部へ申し出て下さい。

13 練習コート 三重県…1・2・3・14コート 愛知県…6・7・8・15コート
静岡県…4・9・10・16コート 岐阜県…5・11・12・13コート
※なお、練習の順番や時間は各県で相談して下さい。

14 会場略図（コート番号）

【大垣市総合体育館 第1体育館】

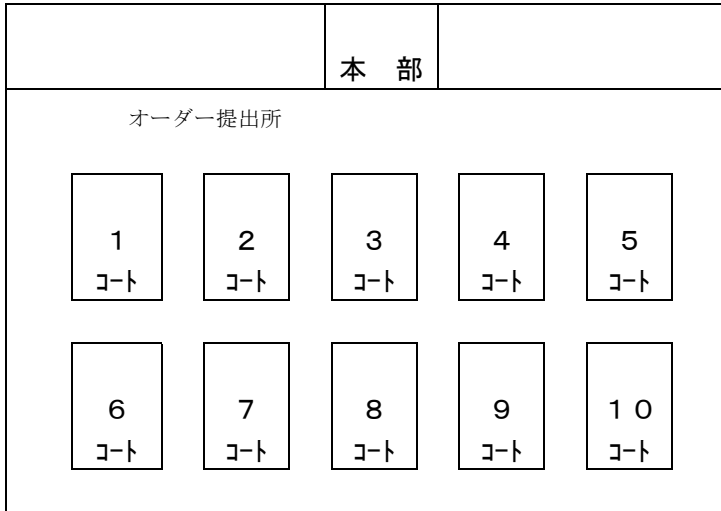

【大垣市総合体育館 第2体育館】

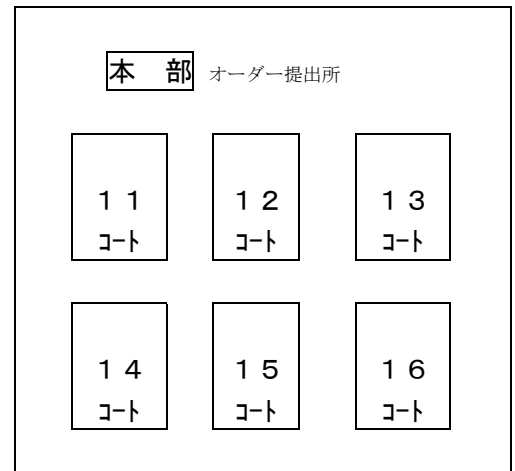

15 総監督会議 平成30年1月19日(金) 14時00分～14時30分
大垣市総合体育館第2会議室

16 備 考 (1) 開会式の整列隊形については次のとおりとする。

本 部

岐 阜	静岡	愛知	三重
女 子 男 子		女 子 男 子	
3 2 1 3 2 1		3 2 3 2	

- (2) 本大会の学校対抗の部の1位リーグ戦の上位2県、個人対抗の部の各種目上位3名・3組〔個人（単・複）〕は3月24日～28日に愛媛県松山市で開催される第46回全国高等学校選抜バドミントン大会に出場できる。
- (3) 開会式に、前年度団体優勝校は優勝旗を、個人戦優勝者（該当校）は優勝カップを持参すること。
- (4) 競技時の選手の負傷については主催者が応急の処置はするが、その後は各自（各校）で処理する。参加者は、健康保険証を持参することがのぞましい。
- (5) 試合（練習）会場の開場は午前8時00分（19日は12時00分）なので、早く来すぎないこと。
- (6) 部旗、応援旗等を使用する場合は、競技に支障のないように使用すること。（競技または大会運営に支障のある場合は取り外すこととする。）
- (7) 競技場で使用する運動靴は、競技用と屋外用をはっきりと区別すること。
- (8) フロア内の飲食は厳禁とする。ただし、「大会運営規定及び注意事項」①全般的事項カの「選手の水分補給」のみ認める。
- (9) 持ち物、貴重品は、各自（各校）で責任を持って管理すること。
- (10) 体育館内の自動販売機で販売された物以外のゴミは、すべて持ち帰ること。
- (11) 弁当の空き箱は所定の場所に返却すること。
- (12) 写真撮影時のフラッシュの使用は厳禁とする。
- (13) フロア以外でのシャトル打ちは厳禁とする。
- (14) 体育館内のコンセントの使用は一切禁止とする。
- (15) フロア内へのクーラーボックスの持ち込みは一切禁止する。
- (16) その他、注意事項を熟読しておくこと。

男子学校対抗戦

《1位校 リーグ戦》

対戦校 学校名	皇學館	富士見	県岐阜商	勝敗	得失差 (マッチ) (ゲーム)	順位
皇學館 (三重1)		BL1	BL2			
富士見 (静岡1)			BL3			
県岐阜商 (岐阜1)						

《2・3位校 トーナメント戦》

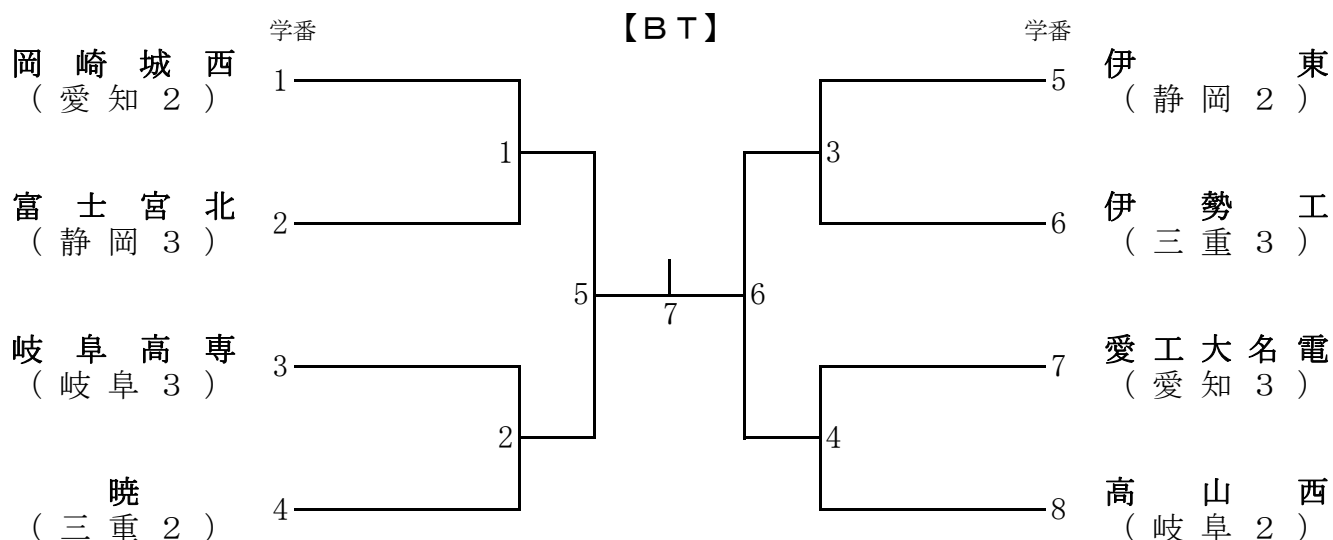

【3位決定戦】

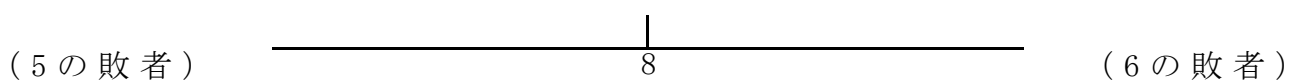

【5位～8位決定トーナメント】

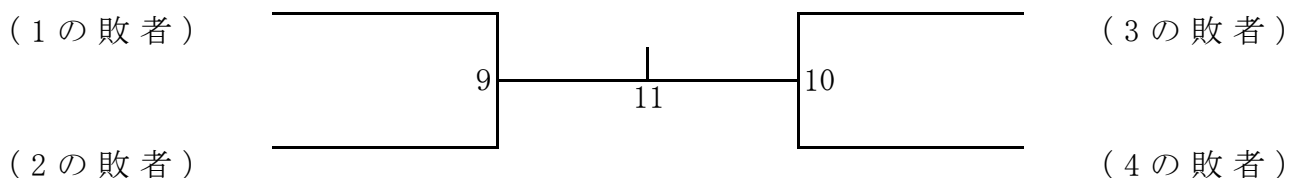

【7位決定戦】

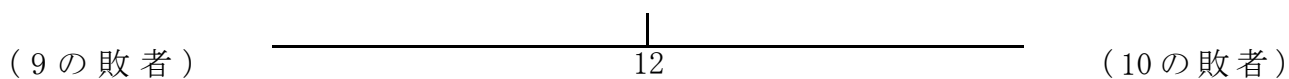

女子学校対抗戦

《1位校 リーグ戦》

対戦校 学校名	常葉大菊川	皇 學 館	大垣西	勝敗	得失差 (マッチ) (ゲーム)	順位
常葉大菊川 (静岡1)		GL1	GL2			
皇 學 館 (三重1)			GL3			
大垣西 (岐阜1)						

《2・3位校 トーナメント戦》

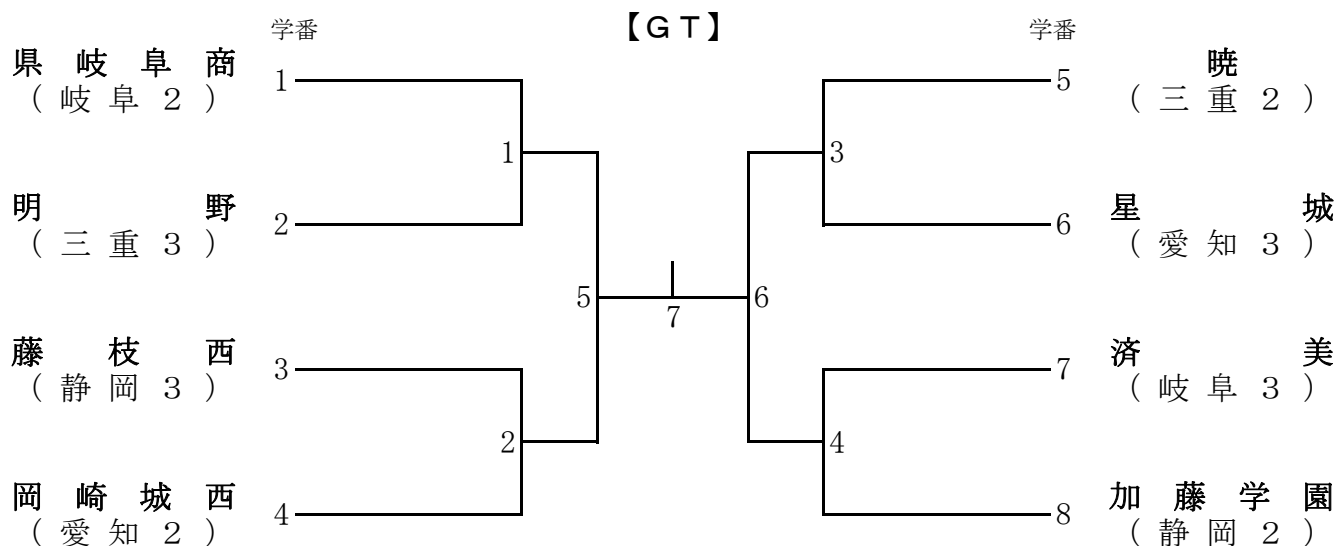

【3位決定戦】

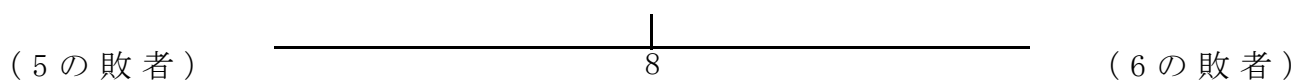

【5位～8位決定トーナメント】

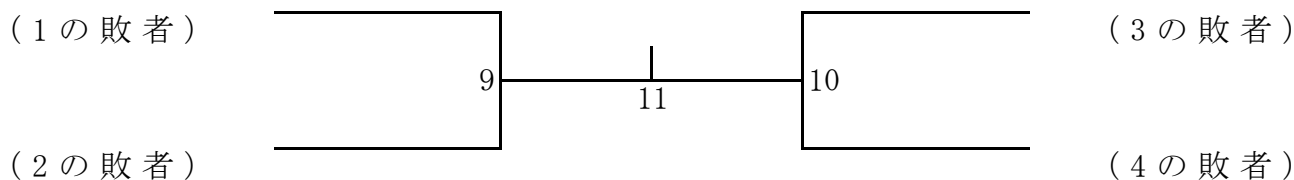

【7位決定戦】

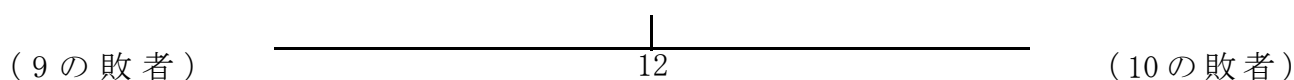

男子個人戦（複）

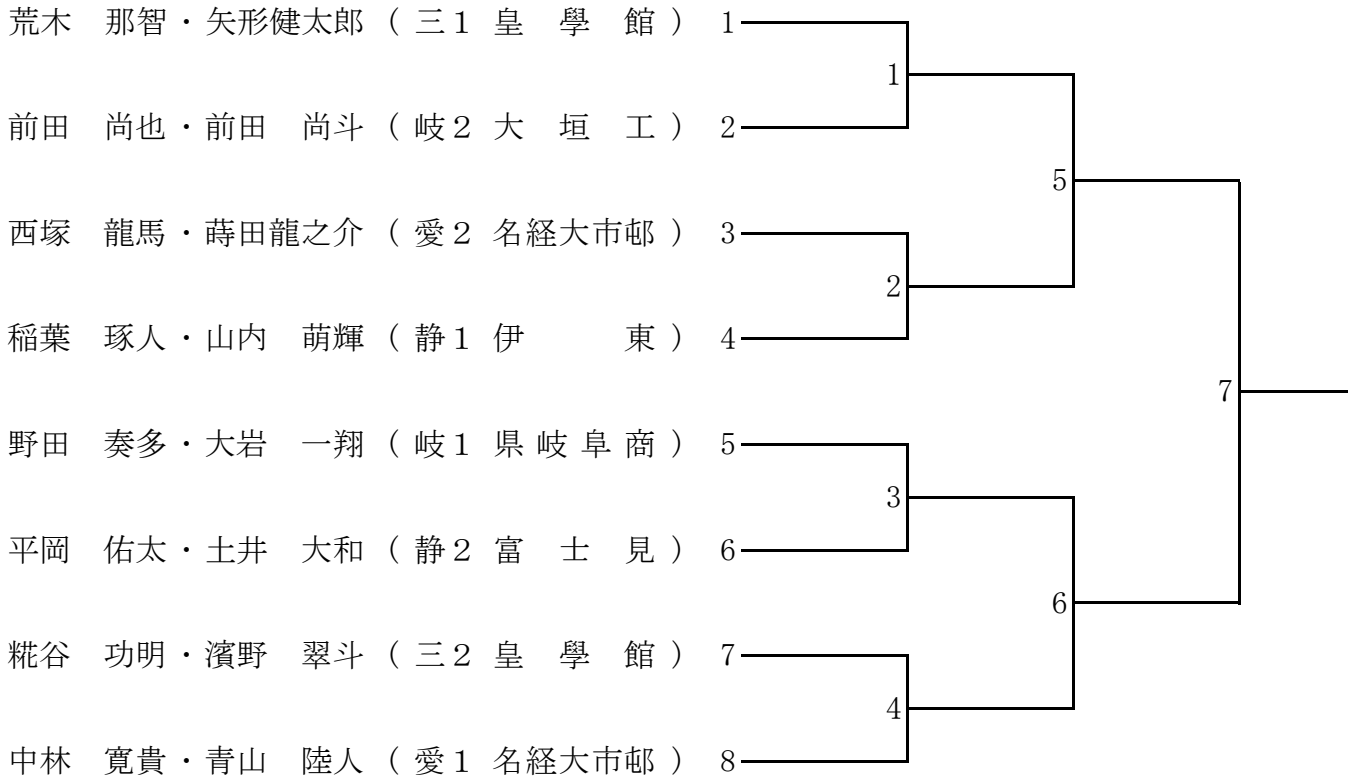

【3位決定戦】

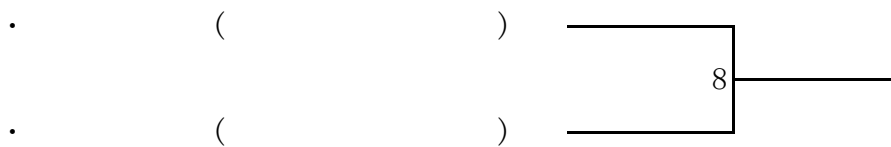

【第2代表決定戦】 ※優勝ペアに準決勝で敗れたペアが3位になった場合に実施する。

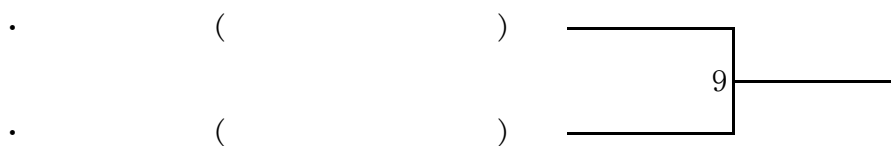

男子個人戦（単）

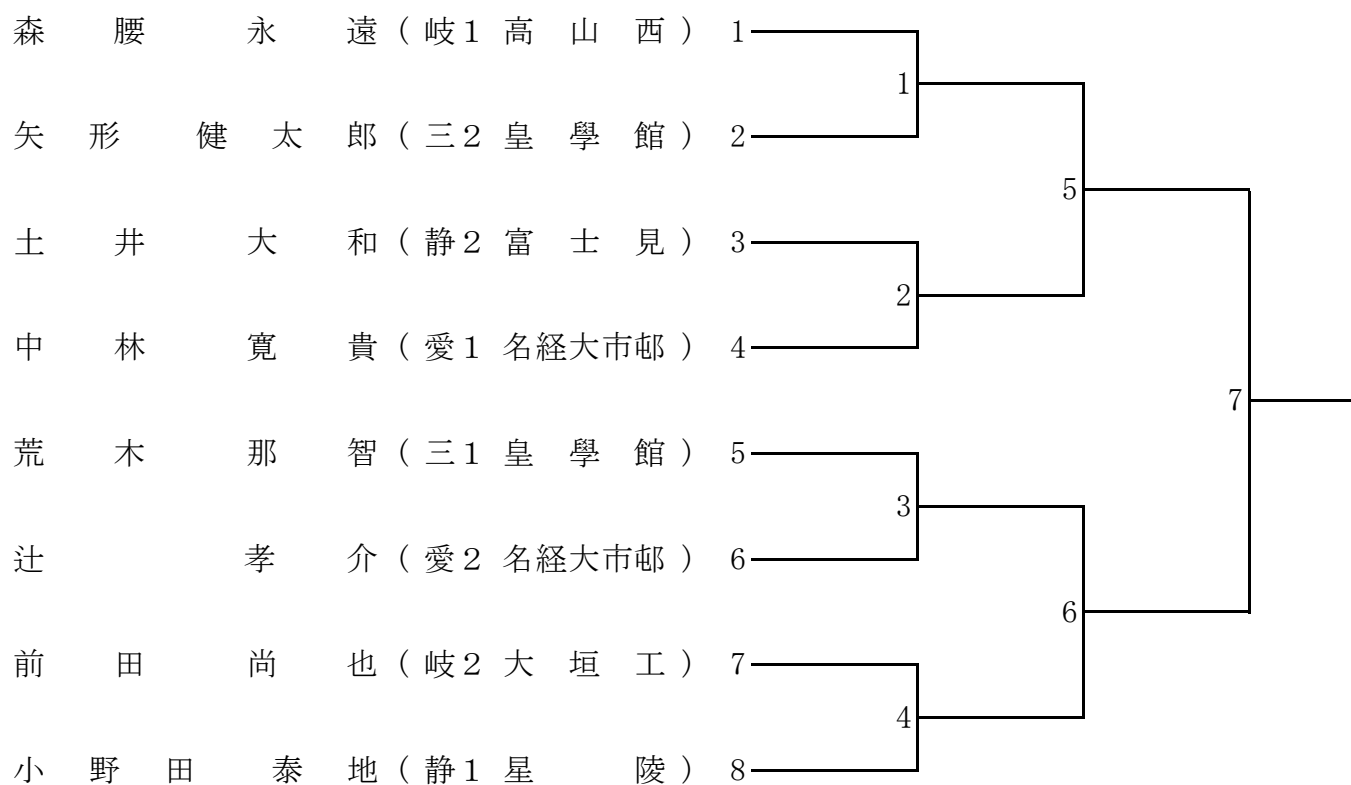

【3位決定戦】

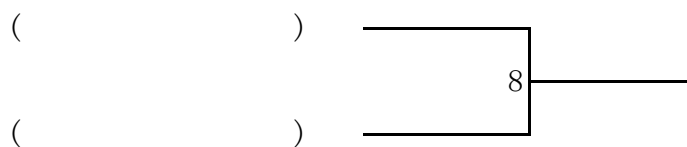

【第2代表決定戦】 ※優勝者に準決勝で敗れた者が3位になった場合に実施する。

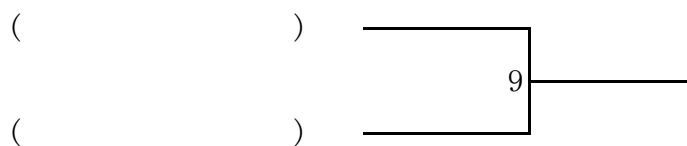

女子個人戦（複）

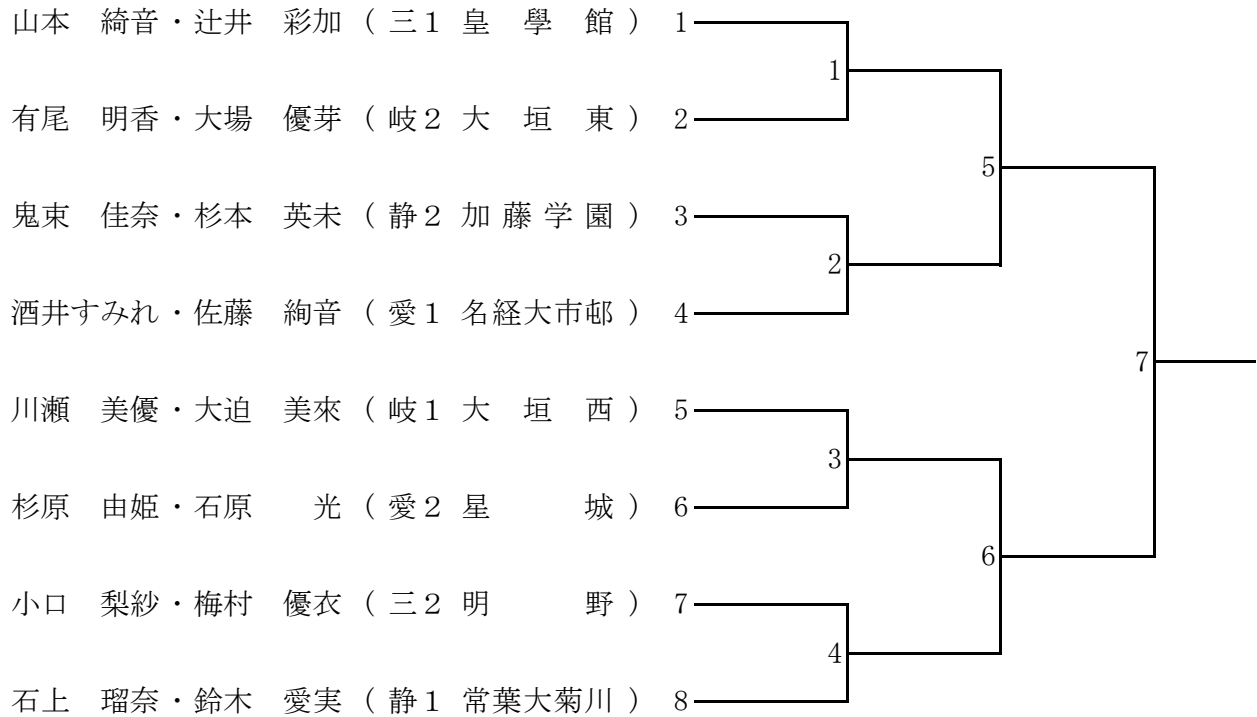

【3位決定戦】

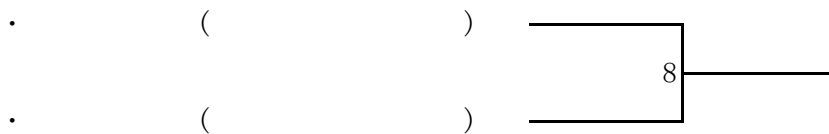

【第2代表決定戦】 ※優勝ペアに準決勝で敗れたペアが3位になった場合に実施する。

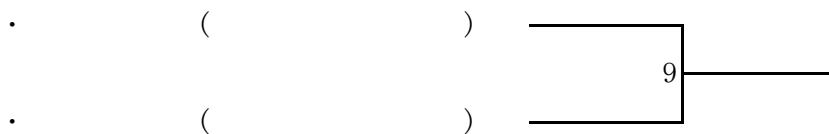

女子個人戦（単）

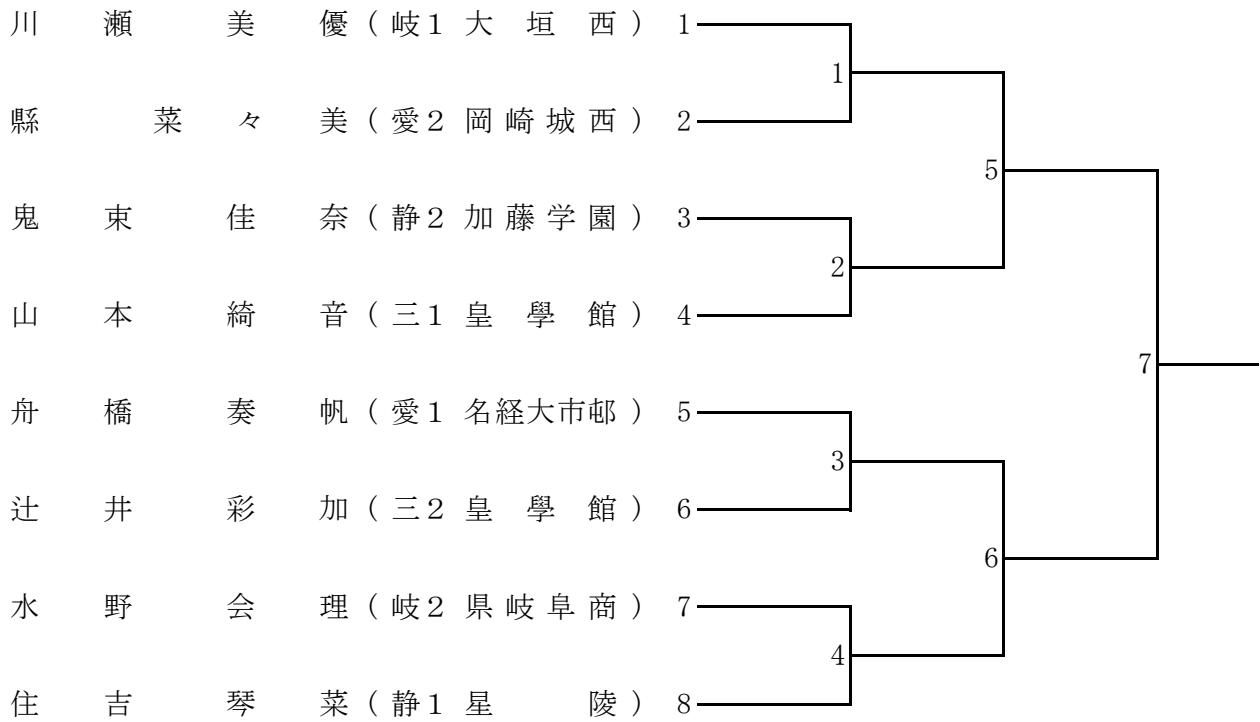

【3位決定戦】

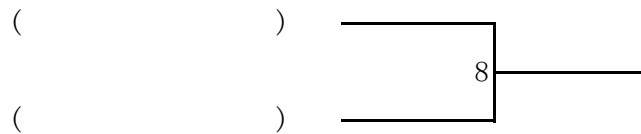

【第2代表決定戦】 ※優勝者に準決勝で敗れた者が3位になった場合に実施する。

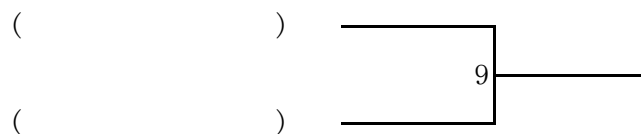

選手名簿 (男子)

三重県 (総監督 中村 功)																
学校番号	学 校	1	皇 學 館				4	暁				6	伊 勢 工 業			
監督 コーチ マネージャー		田 禎 上	端 野 村	章 貴 航	人 行 平		新 川 伊	門 島 藤	耕 実	一 星 玲		柘 中 石	植 村 橋	一 啓	也 功 介	
選 手 番 号	1	荒 木 那 智	2	DS	甲 田 大 稀	2					谷 口 航 平	2				
	2	矢 形 健 太	2	DS	中 井 大 颯	2					右 江 隆 聖	2				
	3	岡 野 匠 郎	2		麻 生 統 哉	2					大 崎 陽 矢	2				
	4	杉 原 明 日 翔	2		鈴 木 雄 斗	2					竹 村 隼 人	2				
	5	喜 多 修 也	2		山 本 隼 平	2					濱 地 隼 陵	1				
	6	大 糺 淳 稀	2		名 田 慎 二	1					松 原 秀 空	1				
	7	糺 石 功 明	1	D	迫 間 權 正	1					上 村 健 真	1				
	8	濱 野 翠 斗	1	D	中 筋 正 響	1					大 野 佑 磨	2				
	9	齋 藤 峻 太	1		中 鈴 木 雄 大	1					平 澤 亜 来 太	1				
	10	竹 内 洗 太	1													
愛知県 (総監督 日誌 彰則)																
学校番号	学 校	1	岡 崎 城 西				7	愛 工 大 名 電								
監督 コーチ マネージャー		野 太 田	瀬 泰 弘	泰 丈 也			立 松 彰 吾	日 詰 彰 則								
選 手 番 号	1	國 分 俊 秀	2		杉 村 拓 実	2										
	2	梅 田 悠 太	2		校 條 景 介	2										
	3	岡 部 智 成	2		松 本 亮 哉	2										
	4	梶 原 和 平	2		井 戸 寛 也	1										
	5	鳥 居 京 人	2		大 小 石 花	1										
	6	中 川 優 月	2		小 原 稜 哉	1										
	7	生 田 陸	1		大 鈴 木 貴 大	1										
	8	木 原 聖 太	1		大 網 倫 大 雄	1										
	9	吉 水 宏 太	1													
	10	伊 豫 田 佑 記	1													
学 校	名 經 大 市 邨	監督			稻 垣 翔 悟						中 林 寛 貴	2	DS			
											辻 山 孝 介	2	S			
											青 塚 陸 人	2	D			
											西 田 龍 之	2	D			
											蒔 田 龍 之	2	D			
静岡県 (総監督 小田切 希芳)																
学校番号	学 校	2	富 士 見				6	伊 東				2	富 士 宮 北			
監督 コーチ マネージャー		早 高 房	卓 大 真				岩 沢 拓 猛				勝 又 野 博					
選 手 番 号	1	桐 部 謙 吾	2		稻 葉 琢 人	2	D				佐 野 南 斗	2				
	2	内 田 遥 樹	2		山 内 萌 輝	2	D			小 林 隆 一	2					
	3	朝 原 康 太	2		野 田 光 紀	2				新 林 洗 人	2					
	4	平 岡 佑 太	1	D	岩 城 寛 覚	2				畑 山 遼 太	2					
	5	土 井 大 和	1	DS	村 田 彬 海	2				中 島 誓 也	1					
	6	竹 田 侑 司	1		高 橋 克 海	2				佐 藤 太 亮	1					
	7	渡 邊 伊 峻	1		土 屋 大 陸	2				矢 崎 愛 斗	1					
	8	小 林 伊 吹	1		福 田 拓 真	1										
	9	廣 野 伊 吹	1		小 三 好 遼	1										
	10	廣 野 洵	1		原 佑 介	1										
学 校	星 陵	監督			原 佑 介						小 野 田 泰 地	2	S			
岐阜県 (総監督 矢島 伸行)																
学校番号	学 校	3	岐 阜 商				8	高 山 西				3	岐 阜 高 専			
監督 コーチ マネージャー		則 大 武 銳	洋 浩				脇 田 修 宏				所 山 哲 郎					
選 手 番 号	1	伏 屋 慶 祐	2		森 腰 永 遠	2	S				木 村 千 春	2				
	2	伊 藤 良 典	2		平 岡 知 己	2				鷺 見 幸 喜	2					
	3	所 直 人	2		日 野 杏 香	2				中 島 幸 太	2					
	4	坂 井 真 希	1		日 下 部 竜 太	2				長 縄 野 陽	2					
	5	竹 澤 真 希	1		桑 原 大 樹	2				浅 野 里 介	1					
	6	野 田 希 奏	1	D	平 原 裕 大	2				大 金 森 耀	1					
	7	大 岩 一 翔	1	D	大 平 悠 大	2				金 棚 森 耀	1					
	8				稻 垣 松 綾	1				平 野 智 浩	1					
	9				國 松 綾 人	1				福 田 浩 希	1					
	10				山 田 洗 介	1				前 田 尚 也	2	DS				
学 校	大 垣 工 業	監督			杉 本 龍 司						前 田 尚 斗	2	D			

選手名簿 (女子)

三重県 (総監督 中村 功)															
学校番号	学 校	1 皇 學 館					5 暁					2 明 野			
監督 コーチ マネージャー		榎田安	野端井	貴章浩	行人子	山川	本島	泰生	生星	山近藤	元藤村	通博奈	央巳知		
選 手 番 号	1	山本	綺音	2	DS	樋尾	萌里	2		小梅	梨紗	2	D		
	2	辻井	彩加	2	DS	世古	口海	1		梅村	優衣	2	D		
	3	村田	愛梨	2		棚橋	美南	1		稲吉	玲菜	2			
	4	吉田	真里	2		伊藤	南帆	1		松嶋	真白花	2			
	5	山本	純白	1		種瀬	菜織	1		山家	下海都	2			
	6	大峰	夏帆	1		前伊	菜香	1		堀本	田步	2			
	7	中濱	西有	1		伊丸	藤稚	1		堀濱	口萌	2			
	8	濱口	有希	1						濱田	口菜	2			
	9	三宅	颯夏	1						晝田	佳奈	2			
	10	安立	亜湖	1						山川	穂乃夏	1			
愛知県 (総監督 日詰 彰則)															
学校番号	学 校	4 岡 崎 城 西					6 星 城								
監督 コーチ マネージャー		藤下	井込	珠貞	生司	加村小	古添林	伸幸桜	吾徳花						
選 手 番 号	1	山本	優季	2		杉原	由姫	2	D						
	2	片山	葉月	2		石原	口光	2	D						
	3	中智	智絵	2		田平	松三	2							
	4	縣菜	々美	1	S	松井	みの	2							
	5	池田	菜央	1		早川	朱音	2							
	6	加藤	千尋	1		早川	朱音	2							
	7	浦瀨	亜呼	1		浅井	風香	1							
	8	牧野	桐子	1		大坪	花南	1							
	9					伊藤	未柚	1							
	10					近藤	美美	1							
学 校	名 經 大 市 邨	監督	龜 井 一 輝							舟橋	奏帆	1	S		
										酒井	すみ	2	D		
										佐藤	綾音	1	D		
静岡県 (総監督 小田切 希芳)															
学校番号	学 校	1 常 葉 大 菊 川					8 加 藤 学 園					3 藤 枝 西			
監督 コーチ マネージャー		吉渡	田友	紀也		高住	橋吉	升美	美人記	鬼大	東原	浩容	子紗		
選 手 番 号	1	石上	瑠奈	1	D	鬼束	佳奈	2	DS	小三	林遥	帆香	2		
	2	鈴木	愛実	1	D	杉本	英未	2	D	後藤	藤真	由香	2		
	3	仲程	怜实	1		今井	沙耶	2		大橋	真香	由月	2		
	4	西山	愛莉	1		大川	珠希	2		山田	亜利	紗夢	2		
	5	牧田	結	1		水口	奈央	2		田中	美菜	美夏	1		
	6					中世	古麻	2		田中	千菜	美夏	1		
	7					杉山	瑠紗	2		八木	千菜	美夏	1		
	8					望月	美穂	2		岩間	風央	夏子	1		
	9					後藤	春菜	2		増田	高莉	子ろ	1		
	10					新田	星来	1		高柳	こ	ろ	1		
学 校	星 陵	監督	村 松 瑞 穂							住吉	琴菜	2	S		
岐阜県 (総監督 矢島 伸行)															
学校番号	学 校	3 大 垣 西					1 岐 阜 商					7 濟 美			
監督 コーチ マネージャー		谷小	田切	知加	子	大各	橋務	なつ	浩み々	加谷	藤口	純大	子樹		
選 手 番 号	1	川瀬	美優	2	DS	水野	会理	2	S	吉田	風早	沙紀	2		
	2	大迫	美來	2	D	高田	純那	2		瀨川	早富	稀香	2		
	3	廣田	若奈	2		石神	百花	2		秋田	早耶	香尋	2		
	4	大平	歩実	2		古田	有那	2		大塚	早耶	香尋	2		
	5	下嶋	花実	2		名和	瑞希	1		永井	千恵	美香	2		
	6	岸田	なつ	1		竹腰	結衣	1		福野	田亜	美香	2		
	7	野原	万由	1		川嶋	ひと	1		野田	友空	空緒	2		
	8	浜崎	万由	1		加藤	理心	1		眞住	友村	花	2		
	9					青木	心愛	1		中村	瑠花	芽	1		
	10					岸田	愛加	1		中大	尾場	優	2	D	
学 校	大 垣 東	監督	黒 田 匠 馬							有尾	明優	2	D		
										大場	優	2	D		

タイムテーブル

() 内は主審・得点板係

【19日(金)】

コート	1	2	3	4	5	6	7	8	9	10	11	12	13	14	15	16
15:00~	BD1	BD2	BD3	BD4		GD1	GD2	GD3	GD4							
	BS1 (BD1の敗者)	BS2 (BD2の敗者)	BS3 (BD3の敗者)	BS4 (BD4の敗者)		GS1 (GD1の敗者)	GS2 (GD2の敗者)	GS3 (GD3の敗者)	GS4 (GD4の敗者)							

【20日(土)】

コート	1	2	3	4	5	6	7	8	9	10	11	12	13	14	15	16
9:30~	BL1 (県岐阜商)	BT1 (伊東)	BT1 / BT2	BT2 (高山西)	GL1 (大垣西)	GT1 (暁)	GT1 / GT2	GT2 (加藤学園)	個人戦出場校練習会場 (9:30~11:30)							
	BL2 (富士見)	BT3 (BT1の敗者)	BT3 / BT4	BT4 (BT2の敗者)	GL2 (皇学館)	GT3 (GT1の敗者)	GT3 / GT4	GT4 (GT2の敗者)								
	BL3 (皇学館)		BT5 (BT3の敗者)	GL3 (常葉大菊川)		GT5 (BT3の敗者)	BT9 (BT4の敗者)		GT9 (GT4の敗者)							
			BT6 (BT5の敗者)			GT6 (GT5の敗者)	BT10 (BT9の敗者)		GT10 (GT9の敗者)							

【21日(日)】

コート	1	2	3	4	5	6	7	8	9	10	11	12	13	14	15	16
9:15~	BD5	BD6		BT7 (BT6の敗者)	GD5	GD6		GT7 (GT6の敗者)	BT11 (BT10の敗者)		GT11 (GT10の敗者)					
	BS5 (BD5の敗者)	BS6 (BD6の敗者)			GS5 (GD5の敗者)	GS6 (GD6の敗者)										
	BD7	BD8		BT8 (BT7の敗者)	GD7	GD8		GT8 (GT7の敗者)	BT12 (BT11の敗者)		GT12 (GT11の敗者)					
	BS7 (BD7の敗者)	BS8 (BD8の敗者)			GS7 (GD7の敗者)	GS8 (GD8の敗者)										
	BD9	BS9			GD9	GS9										

対戦結果表

学校対抗 男子・女子

高校		—		高校		高校		—		高校	
種別	選手名	スコア		選手名	種別	選手名	スコア		選手名	種別	選手名
複1		{	—	}		複1	{	—	}		
		{	—	}			{	—	}		
		{	—	}			{	—	}		
複2		{	—	}		複2	{	—	}		
		{	—	}			{	—	}		
		{	—	}			{	—	}		
単1		{	—	}		単1	{	—	}		
		{	—	}			{	—	}		
		{	—	}			{	—	}		
単2		{	—	}		単2	{	—	}		
		{	—	}			{	—	}		
		{	—	}			{	—	}		
単3		{	—	}		単3	{	—	}		
		{	—	}			{	—	}		
		{	—	}			{	—	}		
高校		—		高校		高校		—		高校	
種別	選手名	スコア		選手名	種別	選手名	スコア		選手名	種別	選手名
複1		{	—	}		複1	{	—	}		
		{	—	}			{	—	}		
		{	—	}			{	—	}		
複2		{	—	}		複2	{	—	}		
		{	—	}			{	—	}		
		{	—	}			{	—	}		
単1		{	—	}		単1	{	—	}		
		{	—	}			{	—	}		
		{	—	}			{	—	}		
単2		{	—	}		単2	{	—	}		
		{	—	}			{	—	}		
		{	—	}			{	—	}		
単3		{	—	}		単3	{	—	}		
		{	—	}			{	—	}		
		{	—	}			{	—	}		

対戦結果表

学校対抗 男子・女子

高校		—	高校	高校		—	高校
種別	選手名	スコア	選手名	種別	選手名	スコア	選手名
複1		{ — — —}		複1		{ — — —}	
複2		{ — — —}		複2		{ — — —}	
単1		{ — — —}		単1		{ — — —}	
単2		{ — — —}		単2		{ — — —}	
単3		{ — — —}		単3		{ — — —}	
高校		—	高校	高校		—	高校
種別	選手名	スコア	選手名	種別	選手名	スコア	選手名
複1		{ — — —}		複1		{ — — —}	
複2		{ — — —}		複2		{ — — —}	
単1		{ — — —}		単1		{ — — —}	
単2		{ — — —}		単2		{ — — —}	
単3		{ — — —}		単3		{ — — —}	

対戦結果表

個人対抗 男子・女子

No.	()	{	-	}	()
			-		
			-		
No.	()	{	-	}	()
			-		
			-		
No.	()	{	-	}	()
			-		
			-		
No.	()	{	-	}	()
			-		
			-		
No.	()	{	-	}	()
			-		
			-		
No.	()	{	-	}	()
			-		
			-		
No.	()	{	-	}	()
			-		
			-		